

Wilkhahn



Contas.



## Contas.

La qualité de l'aménagement influe très directement sur l'efficacité des séminaires et des programmes de formation. Pour tirer le meilleur profit du travail en équipe et de la dynamique de groupe, il est indispensable de pouvoir reconfigurer très facilement, à tout moment, la disposition des tables. Par ailleurs, un aménagement de qualité valorise les participants, en soulignant l'importance qu'accorde la direction de l'entreprise aux activités de formation et au personnel qui en bénéficie.

Opter pour la gamme Contas, c'est s'assurer d'un retour sur investissement aussi tangible que rapide : la pertinence fonctionnelle, la qualité, la durabilité et le dessin très abouti des tables Contas en font une solution idéale pour l'aménagement d'espaces polyvalents haut de gamme. En matière de facility management, leur modularité parfaitement étudiée et le piètement rabattable en quelques gestes sont un gage de souplesse autant que d'économie. Il est en effet possible – sans aucun outil – de reconfigurer et de solidariser les tables et en un minimum de temps : postes de travail individuels, plateaux en fer à cheval, dos à dos ou en rangées ne constituent que quelques-unes des solutions possibles en fonction du contexte, du nombre de participants et des impératifs didactiques. La structure est chromée brillant en standard ; les plateaux sont disponibles dans un large choix de stratifiés et de finition ébénisterie.





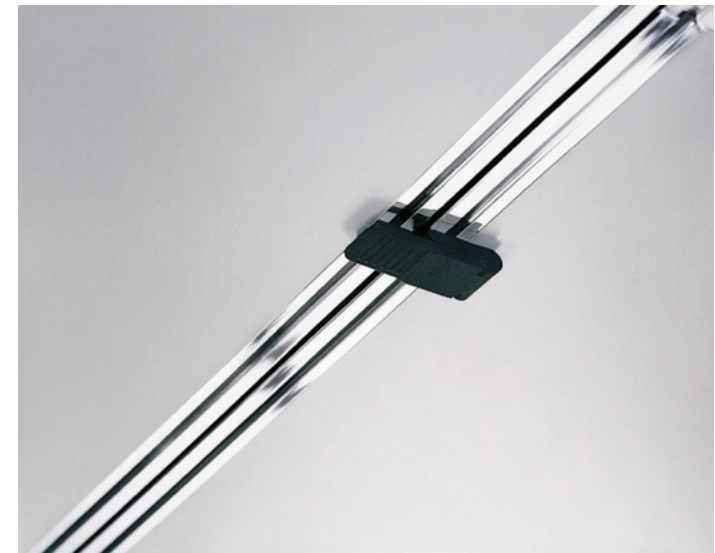

# Contas. Références.

Modèles 540/15. Projet : Plenarsaal XIX der UNO, Genf, Photo : Studio PEIA.



# Contas. Gamme 540. Fiche technique.

# Wilkhahn

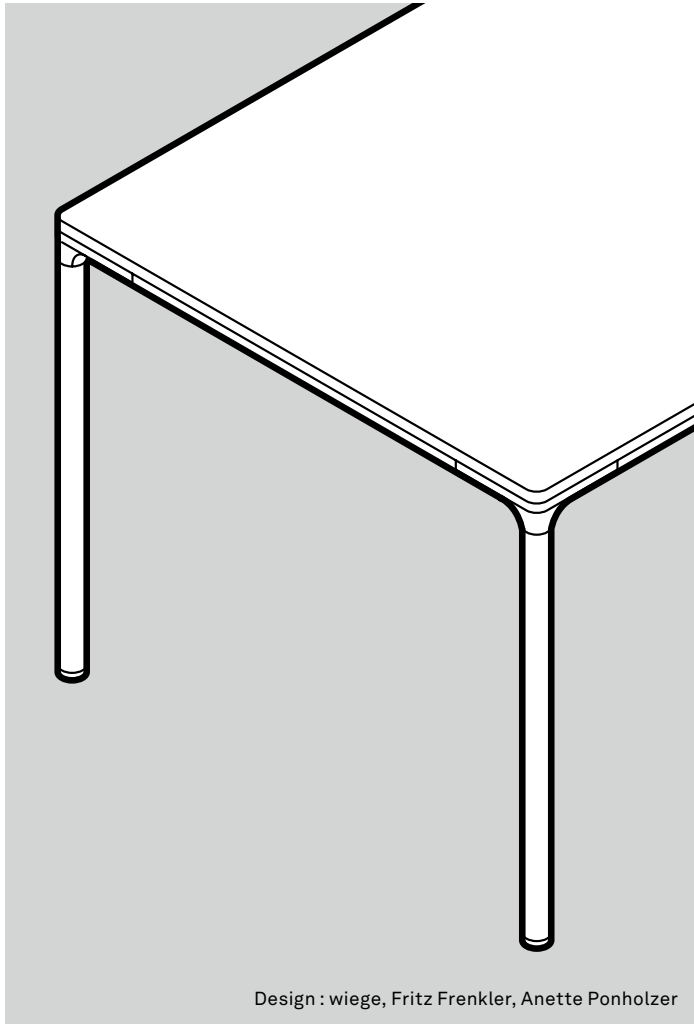

Design : wiege, Fritz Frenkler, Anette Ponholzer

Système de tables de conférence léger et flexible pour une utilisation dans des salles de conférence, de séminaire et de formation à usage variable. Composé de tables individuelles, au choix rabattables et empilables.

### Structure

Pieds en tube rond Ø38 mm, finition chromée ou laquée. Patins avec vérins de compensation (avec élément de fixation sur les tables pliantes) en polyamide durs (à préciser sur le bon de commande). Dans la version pliante et empilable, les pieds de tables peuvent se rabattre vers l'intérieur (butée intégrée) et sont bloqués sous le plateau par une pièce de fixation en polyamide noir. Les tables sont dotées d'éléments de liaison table / table.

### Composition du plateau de table

- Panneau lamelle-collé

### Finition de plateaux 1 – stratifié

- Épaisseur du plateau 34 mm

### Variante 1

- Décor uni selon le nuancier de Wilkhahn
- Chant en hêtre (finition huilée naturelle)

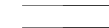

Chant en bois droit

### Finition de plateaux 2 – placage

- Épaisseur du plateau 34 mm

### Variante 1

- Placage chêne, chêne noueux, cœur de frêne ou frêne selon le nuancier de Wilkhahn
- Chant de couleur très proche de celle du placage

### Variante 2

- Placage noyer, chêne fumé ou aubier de noyer noir selon le nuancier de Wilkhahn
- Chant de couleur très proche de celle du placage



Chant en bois droit

### Panneaux-écrans

Cadre en aluminium, finition argent satiné, tendu de tissu de couleur anthracite. Poignées en polyamide de couleur noire.

### Normes

Les tables Contas sont conformes à la norme ANSI/BIFMAX5.5.

Sous réserve de modifications techniques.

# Contas. Gamme 540. Variantes et finitions.

# Wilkhahn

## Groupes de plateaux



Stratifié, finition ébénisterie variante 1 ou 2

**Stratifié.** Le stratifié est obtenu en imprégnant avec une résine de synthèse des feuilles de papier, dont la feuille supérieure est teintée ou imprimée. On soumet ensuite le tout à une température et à une pression élevées. Le matériau qui en résulte est très résistant. Cela le prédestine aux tables soumises à un usage intensif et à des reconfigurations fréquentes.

**Finitions ébénisterie.** Le bois est un matériau naturel. Il présente des différences d'aspect et se patine avec le temps, dans des proportions qui varient d'une essence à l'autre et en fonction de la teinte initiale. Lorsqu'un rendu très uniforme est une priorité, les placages surteintés ou reconstitués sont les mieux adaptés.

## Variantes de finition de la structure



Tube en acier chromé brillant, laqué noir ou gris argent satiné

Le rendu des échantillons numériques diffère des teintes réelles.

 Vous trouverez tous les matériaux et d'autres couleurs dans notre bibliothèque de matériaux.

# Contas. Gamme 540. Accessoires et divers.

# Wilkhahn



Il suffit de retourner la table, de déverrouiller les rotules par un mouvement de rotation, de rabattre les pieds par une légère traction et de les maintenir en place sous le plateau à l'aide des quatre taquets intégrés. En position rabattue, les butées intégrées évitent tout contact direct entre les tables empilées ...



**246/75** Chariot de transport, capacité 5 tables pliantes 540/15 (profondeur de plateau 75 cm)

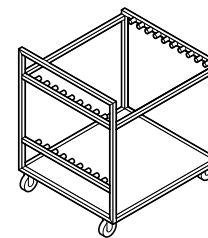

**546/90** Chariot de transport, capacité 5 tables pliantes 540/25 (profondeur de plateau 90 cm)

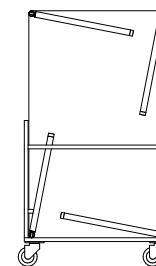
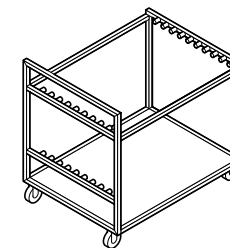

94

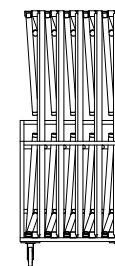

71

94

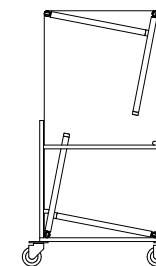

81

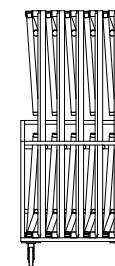

71

94

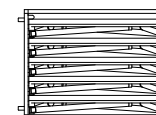

71

546/90

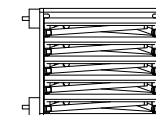

71

546/75

# Contas. Gamme 540. Accessoires et divers.

## Wilkhahn



**549/04** Voile de fond  
longueur 140, H 40, pour les modèles  
540/15 et 540/25

**549/05** Voile de fond  
longueur 170, H 40, pour les modèles  
540/18 et 540/28

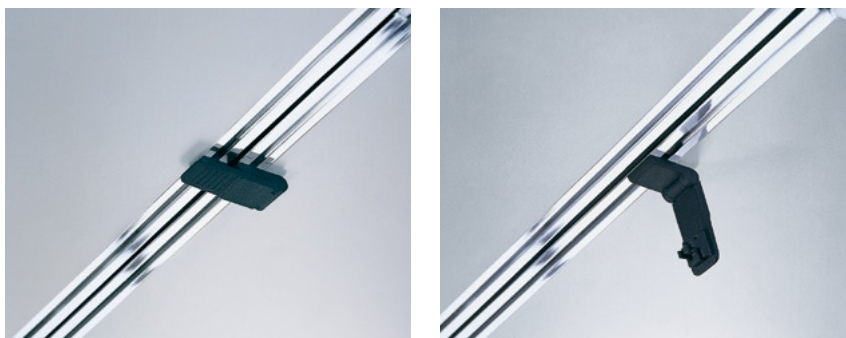
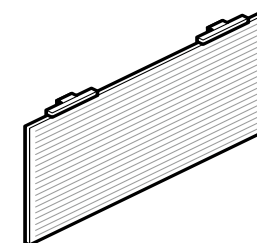

**549/20** Pièce de liaison table-table



Des pièces de liaison à clipser sur les cadres en profilés permettent de fixer un plateau d'angle à 90° ou de solidariser entre elles des tables composables sans intercaler un plateau de liaison.

Toutes les dimensions sont données en cm.  
Sous réserve de modifications techniques.

# Contas. Gamme 540. Modèles et dimensions.

# Wilkhahn

540/11

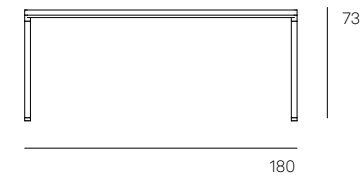
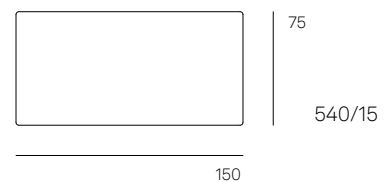
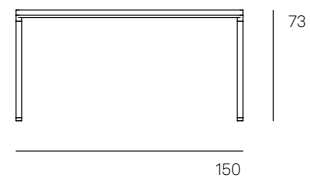
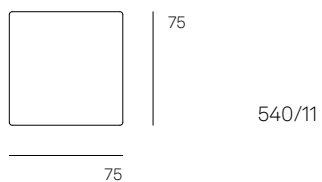
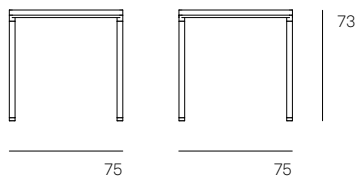
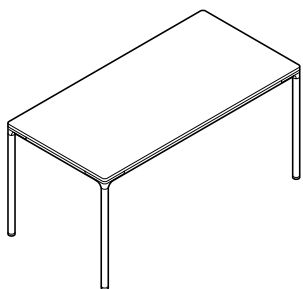

540/15

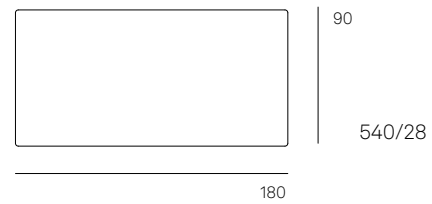
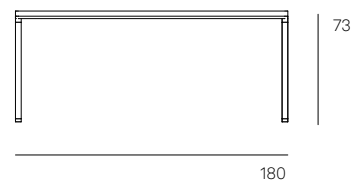
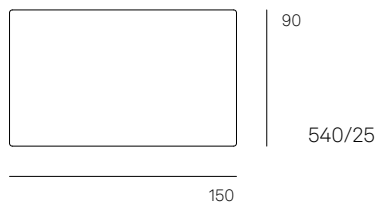
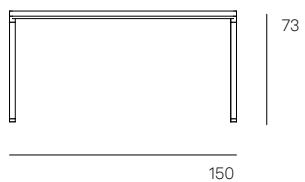
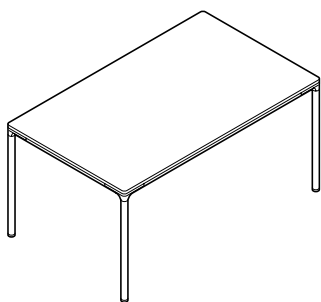

# Contas. Gamme 540. Distinctions/normes/certifications.

# Wilkhahn

## Distinctions



## Certifications et normes produit



DIN EN 527

## Certifications décernées à l'entreprise, affiliations



Mitglied der  
**DGNB**  
Deutsche Gesellschaft für Nachhaltiges Bauen  
German Sustainable Building Council



Pour de plus amples informations, veuillez nous contacter !

# Wilkhahn



**Wilkening + Hahne GmbH+Co.KG**

Fritz-Hahne-Str. 8

31848 Bad Münder

Germany

Tel.: +49 5042 999 100

[contact@wilkhahn.de](mailto:contact@wilkhahn.de)

[www.wilkhahn.com](http://www.wilkhahn.com)



Le toit caractéristique de l'un des quatre pavillons de production Wilkhahn conçus par l'architecte Frei Otto.

Crédit photo : Klemens Ortmeyer.